

RÖHM[®]
FOCUS ON QUALITY



RG 88

Gas-Signal Pistol cal. 9 mm P.A.K.

EN	Operating instructions	2 - 13
DE	Bedienungsanleitung	14 - 25
FR	Mode d'emploi	26 - 37
ES	Manual de instrucciones	38 - 49
TR	Kullanım Kilavuzu	50 - 61
RU	Инструкция по эксплуатации	62 - 73

1



SAFETY INSTRUCTIONS

2



CARE

3



DESIGNATION OF PARTS

4



OPERATION



SAFE WEAPON HANDLING

EN

You should be fully familiar with the proper and safe handling of your weapon. Remember that according to the basic rules of safe weapon handling, touching a gun is the same as handling it.

- Always treat a gun as if it was loaded.
- Always keep the pistol on "Safe" when loading it in order to prevent an unintentional discharge.
- Keep your finger away from the trigger. It should be straight and should rest on the trigger guard.
- Use only ammunition that has been approved for this weapon.
- Always keep the muzzle pointed in a safe direction.
- Never transport a loaded weapon. Only load your weapon when you intend to fire it.
- Never aim your gas signal gun at persons or animals.
- Before you discharge your weapon, make sure that target and surrounding area are safe.
- Always check whether the weapon is unloaded when you are carrying it or when you have received it from another person.
- Make sure that you always have full control over the muzzle of your weapon, even if you stumble or fall down.
- Safety shooting glasses should always be worn when firing the weapon.
- Always store your weapon in a safe place and in unloaded condition. Unauthorized persons (persons not familiar with the use of weapons, children and minors) must not have access to it. Ammunition must be kept in a separate place.
- The weapon together with its operating instructions may only be handed over to persons who have reached the age of 18 (or older) and who are fully familiar with the handling of it.
- Modifications or repairs of weapons are only to be effected by authorized agencies or by a skilled gunsmith.
- Never leave a loaded weapon unattended.
- Only unloaded weapons are to be handed over to another person.
- Shooting with a blank firing weapon is permitted only under the following circumstances (for more details refer to the applicable firearms laws in your country)
 - averting danger and performing rescue training
 - for self-defense and in states of emergency
 - shooting on enclosed private property by the owner or with the owner's permission.



CAUTION

The legal requirements set forth in these operating instructions relate exclusively to Germany. Please comply carefully with the firearms laws in your own country!



SAFETY INSTRUCTIONS

EN

WARRANTY

During the legal warranty period, which begins on the date of purchase, Umarex Sportwaffen GmbH & Co. KG will repair or replace your weapon at no charge provided the defect was not caused by you. Return your weapon to an authorized dealer along with a description of the problem and proof of purchase.

The blank, gas and signal weapons manufactured by the company Umarex Sportwaffen GmbH & Co. KG are made according to the homologation regulations of the "Physikalisch-Technische Bundesanstalt" (PTB), German federal law, the CIP regulations and the technical know-how of Umarex Sportwaffen GmbH & Co. KG.

We shall not assume any liability whatsoever if our products are exported to territories outside Germany and as a consequence do not comply with domestic legal requirements of these territories. It shall be the sole responsibility of the importer to ensure compliance with local laws and regulations.



CAUTION

Carefully read and understand these instructions before using this weapon. Buyers and users must follow the instructions for the safe use of blank/gas/signal weapons. Any changes or modifications of this weapon will lead to a different classification of the weapon in respect of the appropriate firearms legislation and are therefore illegal. In such cases, the manufacturer's warranty becomes immediately null and void.

You must be 18 years or older to purchase this blank/gas/signal pistol.



SAFETY INSTRUCTIONS



CARE

EN

CARE

Clean your pistol each time after using it. Clean the cartridge chamber, breech face and magazine lips using weapon oil, a brush and a soft cloth.

REPAIR

Do not attempt to repair this pistol if it needs service. Incorrect assembly could lead to dangerous malfunctions.



CAUTION

Repairs should only be made by Umarex authorized centers.

TECHNICAL DATA

System:	Blank/gas/signal pistol	Width:	30.5 mm
Trigger:	Double Action	Height:	115 mm
Ammo:	Blank/irritant cartridges	Barrel length:	90 mm
Caliber:	cal. 9 mm P.A.K.	Weight:	580 g
Length:	160 mm	Magazine capacity:	7 shots



DESCRIPTION OF PARTS

EN





SAFETY

EN



CAUTION

Only handle the pistol when it is in the decocked condition.
Always make sure that the muzzle is pointing in a safe direction.



To decock the pistol and to engage the safety, push down the safety catch / decocking lever.



Push the safety lever up. The pistol is now ready to fire.



LOADING

EN



CAUTION

Use only 9 mm cal. P.A.K. blank or irritant ammunition. Load, unload and strip the weapon only when the safety is engaged. Always keep the muzzle pointed in a safe direction.

Cal.



9 mm P.A.K.

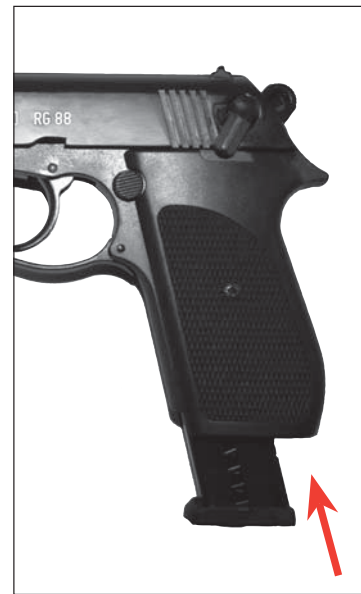

Engage the safety.

- 1 Press the magazine catch.
- 2 Remove the magazine.

Load the cartridges.

Insert the magazine.



UNLOADING



Engage the safety. Remove the magazine.
Remove cartridges from the barrel by pulling back the slide.



FIRING BLANK AMMUNITION / IRRITANTS

EN

Note: Double Action includes the Single Action function too!

Single Action



- 1 The hammer is pre-cocked.
- 2 The shot is fired by pulling the trigger.

Double Action

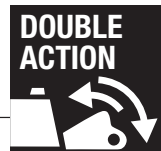

Pulling the trigger cocks the hammer and the shot is fired.



FIRING SIGNALLING AMMUNITION

EN



CAUTION

Use only a fireworks adapter with the following PTB identification:

PTB
670

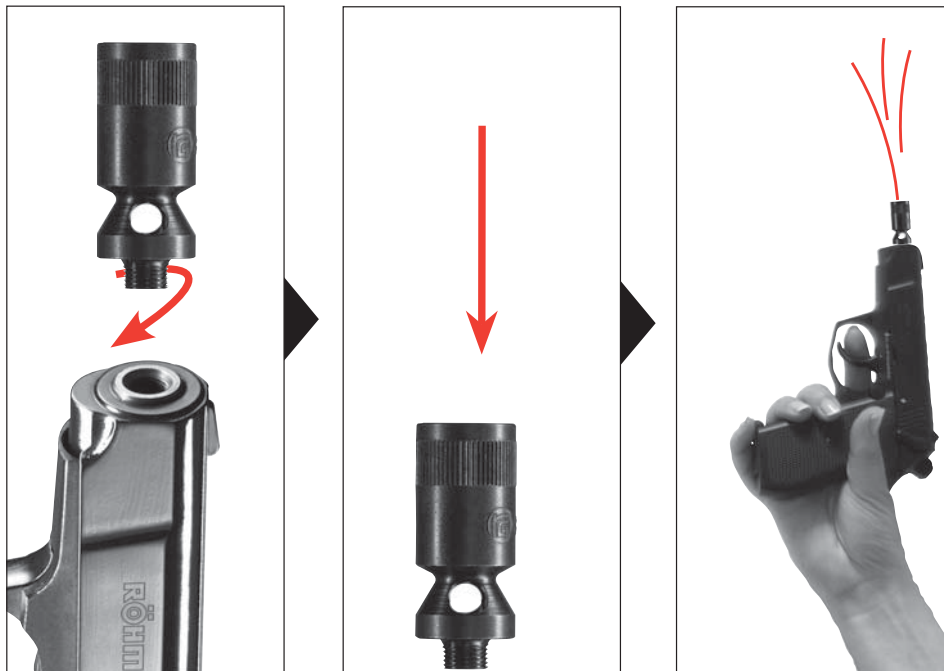

Screw the fireworks adapter into the barrel.

Load the pistol with blanks as described.

Insert signalling ammunition into the fireworks adapter with the open (black) end of the casing first. Point the gun straight up above your head when shooting.



CAUTION

The operator must maintain a distance of at least 2 meters from any other persons.



DECOCKING

EN

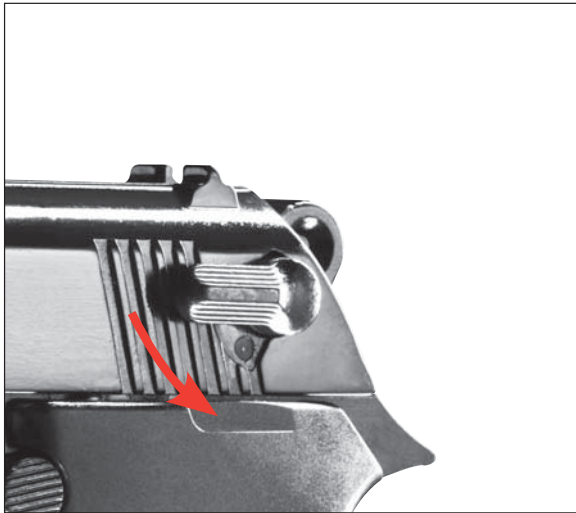

When the pistol is safetied, the hammer is automatically decocked.

Safety catch = Decocking lever



SLIDE CATCH

After the last round has been fired, the internal slide catch holds the slide in the open position.



To continue shooting:

- 1 Replace empty magazine with a full one.
- 2 Pull the slide back and let it slide forward and chamber first round.

To stop shooting:

- 1 Engage the safety.
- 2 Remove empty magazine.
- 3 Make sure that no cartridge is loaded.
- 4 Pull the slide back and let it slide forward.



STRIPPING AND ASSEMBLING THE PISTOL

EN



CAUTION

Strip the pistol only when the safety is on and the pistol is not loaded! Check that the weapon is unloaded. Make sure that the chamber is empty. Never allow the hammer to drop freely forward while the pistol is partly stripped.

Stripping



Fig 1

Engage the safety.
Remove the magazine.
Remove cartridge from the chamber, if any.



Fig 2

Pull down trigger guard lever.



Fig 3

Pull the slide back, lift it upwards and let it slide forwards.

Assembly



Fig 4

Cock the hammer and pull down the trigger guard. Position the slide on the barrel at an angle, pull it all the way back, press it down and then let it slide forwards.



Fig 5

Press the trigger guard upward.
Engage safety, hammer is decocked



Fig 6

Insert the magazine.



ACCESSORIES

EN



Magazine - 702.101



Fireworks adapter - 702.100



Silencer - 708.102



Compensator for fireworks - 708.103



Plastic grip - 702.102



Wood grip - 702.103



SICHERHEITSHINWEISE



PFLEGE



BENENNUNG DER TEILE



BEDIENUNG



Sie sollten mit der richtigen, sicheren Handhabung Ihrer Waffe vertraut sein. Im Hinblick auf die Grundregeln zum sicheren Schießen bedenken Sie, dass jede Berührung mit der Waffe als Handhabung verstanden wird.

- Behandeln Sie jede Waffe so, als wäre sie geladen.
- Die Waffe beim Laden stets sichern, so dass sich kein Schuss ungewollt lösen kann.
- Finger immer außerhalb des Abzugsbügels halten und nur zum Schuss an den Abzug legen.
- Verwenden Sie nur für diese Waffe vorgesehene Munition.
- Halten Sie die Mündung stets in eine sichere Richtung.
- Transportieren Sie niemals eine geladene Waffe. Laden Sie nur, wenn Sie schießen möchten.
- Waffe niemals auf Menschen oder Tiere richten.
- Vergewissern Sie sich vor dem Schuss, dass Ziel und Umgebungsbereich sicher sind.
- Kontrollieren Sie immer, ob die Waffe ungeladen ist, wenn Sie sie transportieren oder von einer anderen Person übernehmen.
- Vergewissern Sie sich, dass Sie auch beim Stolpern oder Stürzen die Richtung der Mündung kontrollieren können.
- Aus Sicherheitsgründen sollte beim Schießen eine Schutzbrille getragen werden.
- Aufbewahren der Waffe stets sicher und ungeladen vor unerlaubtem Zugriff Unbefugter (ungeschulte Personen, Kinder, Personen unter 18 Jahren) und getrennt von der Munition.
- Weitergabe dieser Waffe mit der Bedienungsanleitung nur an Personen, wenn diese über 18 Jahre alt und mit der Handhabung dieser Waffe genauestens vertraut sind.
- Jegliche Veränderungen oder Reparaturen von Waffen sollten nur von fachkundigen Firmen oder vom Büchsenmacher durchgeführt werden.
- Legen Sie niemals eine geladene Waffe aus der Hand.
- Geben Sie nur entladene Waffen an andere Personen weiter.
- Das Schießen mit Schreckschusswaffen ist nur erlaubt (Näheres siehe Waffengesetz, Anlage 2, Abschnitt 2, Unterabschnitt 3 Nr. 2)
 - zur Gefahrenabwehr und bei Rettungsübungen
 - in den Fällen der Notwehr und des Notstandes
 - und durch den Inhaber des Hausrechtes oder mit dessen Zustimmung im befriedeten Besitztum.
- Zum Führen der Schreckschußwaffe benötigen Sie den sog. „Kleinen Waffenschein“



ACHTUNG

Die in dieser Bedienungsanleitung genannten Gesetzesangaben beziehen sich ausschließlich nur auf Deutschland. Bitte beachten Sie das jeweilige Waffengesetz in Ihrem Land!



GARANTIE

Innerhalb des gesetzlich festgelegten Zeitraumes ab Kaufdatum repariert oder ersetzt Ihnen die Firma Umarex Sportwaffen GmbH & Co. KG Ihre Waffe kostenlos, falls der Defekt nicht durch Eigenverschulden aufgetreten ist. Geben Sie die Waffe einem autorisierten Händler, beschreiben Sie ihm das Problem und fügen Sie den entsprechenden Kaufbeleg bei.

Die von Firma UMAREX Sportwaffen GmbH & Co. KG hergestellten Schreckschuss-/Reizstoff- und Signalwaffen (SRS) werden gemäß dem Bundesgesetz, den Zulassungsvorschriften der Physikalisch- Technischer Bundesanstalt (PTB), CIP-Vorschriften und dem waffentechnischen Know-how der Firma UMAREX Sportwaffen GmbH & Co. KG hergestellt.

Somit übernehmen wir keine Haftung, falls diese Ware nach dem Export ins Ausland nicht den dort geltenden Rechtsvorschriften entsprechen sollte und dem Besitzer/Käufer juristische Schwierigkeiten und dessen Konsequenzen entstehen sollten.



ACHTUNG

Zu Ihrer eigenen und zur Sicherheit anderer lesen Sie die Bedienungsanleitung vollständig und sorgfältig durch, bevor Sie mit der Waffe den ersten Versuch zu Schießen unternehmen. Käufer und Besitzer haben die Pflicht, alle Regeln über den Gebrauch und den Besitz von Schreckschuss-/ Reizstoff- und Signalwaffen (SRS) zu befolgen. Jede Änderung an dieser Waffe kann zu einer Änderung der waffenrechtlichen Einstufung führen und ist somit unzulässig. Die Gewährleistung des Herstellers erlischt in diesem Fall sofort.

Diese Schreckschuss-/Reizstoff- und Signal-Pistole (SRS-Pistole) ist frei erwerbbar ab 18 Jahre oder älter.



PFLEGE

Pflegen Sie die Waffe nach jedem Gebrauch. Mit Hilfe von Waffenöl, der Reinigungsbürste und eines weichen Tuches reinigen Sie das Patronenlager, den Stoßboden und die Magazinlippen.

REPARATUR

Eine Waffe, die nicht einwandfrei funktioniert, ist gefährlich. Es ist schwierig, eine Waffe selbst zu reparieren, und falscher Zusammenbau kann zu gefährlichen Funktionsstörungen führen.



ACHTUNG

Lassen Sie die Waffe nur von einem autorisiertem Fachhändler/ Büchsenmacher überprüfen und reparieren.

TECHNISCHE DATEN

System:	Schreckschuss-/ Reizstoff-/ Signal-Pistole (SRS-Pistole)	Breite:	30,5 mm
Abzug:	Double Action	Höhe:	115 mm
Munition:	Platz- /Reizstoffpatronen	Lauflänge:	90 mm
Kaliber:	cal. 9 mm P.A.K.	Gewicht:	580 g
Länge	160 mm	Magazinkapazität:	7 Schuss



BENENNUNG DER TEILE

DE





SICHERUNG

DE



ACHTUNG

Hantieren Sie nur mit der Waffe, wenn diese gesichert ist.
Achten Sie stets darauf, dass die Mündung in eine sichere Richtung zeigt.



Zum Entspannen und sichern der Waffe den Sicherungshebel / Entspannhebel nach unten schwenken.



Zum Wiederherstellen der Feuerbereitschaft wird der Sicherungshebel nach oben geschwenkt.



LADEN

DE



ACHTUNG

Nur Platz-, bzw. Reizstoffmunition cal. 9 mm P.A.K. verwenden.
Die Pistole nur im gesichertem Zustand laden, entladen und demontieren.
Dabei die Laufmündung immer in eine sichere Richtung halten.

Cal.



9 mm P.A.K.



Sichern Sie die Waffe.

- ① Magazinhalter drücken.
- ② Magazin entnehmen.

Patronen laden.

Magazin einsetzen.



ENTLADEN



Sichern Sie die Waffe. Magazin entnehmen.

Im Lauf befindliche Patrone durch Zurückziehen des Schlittens entfernen.



Hinweis: Double Action beinhaltet die Funktion Single Action!

Hahnspannersystem (Single Action)



- 1 Hahn wird vorgespannt.
- 2 Durch Betätigung des Abzuges wird der Schuss ausgelöst.

Spannabzugssystem (Double Action)

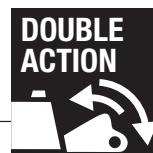

Durch Betätigung des Abzuges wird der Hahn gespannt und anschließend der Schuss ausgelöst.



SIGNALMUNITION SCHIESSEN

DE



ACHTUNG

Nur Abschussbecher mit folgender PTB-Kennzeichnung verwenden:

PTB
670

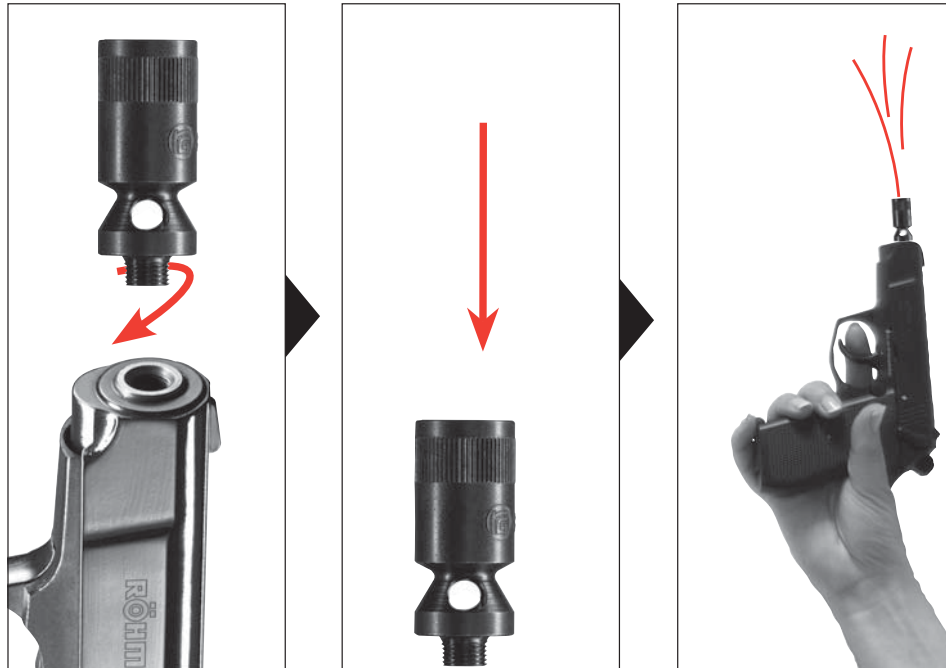

Abschussbecher in den Lauf einschrauben.

Waffe mit Platzmunition laden wie beschrieben. Signalmunition mit dem offenen (schwarzen) Hülsenende zuerst in den Abschussbecher einführen.

Waffe beim Schießen senkrecht über den Kopf halten.



ACHTUNG

Der Schießende muss zu umstehenden Personen einen Abstand von mindestens 2 m einhalten.



ENTSPANNEN

DE

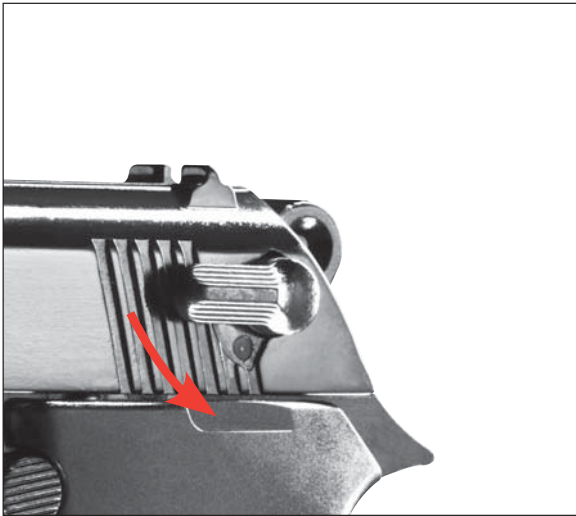

Beim sichern der Waffe wird der Hahn automatisch entspannt.

Sicherungshebel = Entspannhebel



SCHLITTENFANG

Wird die letzte Patrone verschossen, hält der innenliegende Schlittenfanghebel den Schlitten in der geöffneten Position.



Schießen fortführen:

- 1 Leeres Magazin durch gefülltes ersetzen.
- 2 Schlitten zurückziehen, nach vorne gleiten lassen und die erste Patrone wird zugeführt.

Schießen beenden:

- 1 Waffe sichern
- 2 Leeres Magazin entnehmen.
- 3 Überprüfen, dass sich keine Patrone im Patronenlager befindet.
- 4 Schlitten zurückziehen und nach vorne gleiten lassen.



DEMONTAGE UND MONTAGE DER PISTOLE

DE



ACHTUNG

Demontage nur gesichert und entladen!
Prüfen ob die Pistole entladen ist. Auch im Patronenlager darf keine Patrone sein!
Bei demontierter Pistole Hahn niemals frei abschlagen lassen.

Demontage



Bild 1

Waffe sichern.
Magazin heraus nehmen.
Eventuell vorhandene Patrone aus dem Patronenlager entfernen.



Bild 2

Abzugsbügel nach unten ziehen.



Bild 3

Schlitten zurückziehen, nach oben anheben und nach vorn gleiten lassen.

Montage



Bild 4

Hahn spannen, Abzugsbügel wieder herunterziehen. Schlitten schräg auf den Lauf aufsetzen, bis zum Anschlag zurück ziehen, nach unten drücken und nach vorne gleiten lassen.



Bild 5

Abzugsbügel nach oben drücken.
Waffe sichern, Hahn wird entspannt.



Bild 6

Magazin einsetzen.



ZUBEHÖR

DE

	
Magazin - 702.101	Abschussbecher - 702.100
	
Schalldämpfer - 708.102	Pyro-Kompensator - 708.103
	
Plastikgriffschalen - 702.102	Holzgriffschalen - 702.103

1



CONSIGNES DE SÉCURITÉ

2



ENTRETIEN

3



DÉSIGNATION DES PIÈCES

4



UTILISATION



MANIEMENT DES ARMES EN TOUTE SÉCURITÉ

FR

Vous devez être habitué à manipuler votre arme correctement et de manière sûre. En considération des règles de base pour tirer en toute sécurité, n'oubliez pas que tout contact avec l'arme est considéré comme une manipulation.

- Maniez toujours l'arme comme si elle était chargée.
- Enclenchez toujours la sûreté avant de charger l'arme afin d'éviter tout tir involontaire.
- Ne mettez jamais le doigt sur la détente avant d'être prêt à tirer.
- Utilisez seulement les munitions prévues pour cette arme.
- Pointez toujours l'arme dans une direction sûre.
- Ne transportez jamais une arme chargée. Armez-la seulement lorsque vous êtes prêt à tirer.
- Ne pointez jamais l'arme vers des personnes ou des animaux.
- Avant de tirer, assurez-vous que la cible et les alentours ne présentent aucun danger.
- Vérifiez toujours que l'arme est déchargée avant de la transporter ou lorsque vous la recevez d'autrui.
- Veillez à maîtriser la direction dans laquelle l'arme est pointée même si vous trébuchez ou tombez.
- Pour des raisons de sécurité, portez des lunettes de protection lorsque vous tirez.
- Rangez toujours l'arme déchargée, avec la sûreté enclenchée, séparée des munitions, et hors de portée des personnes non autorisées (personnes non formées au maniement, enfants, mineurs).
- Remettez cette arme accompagnée du mode d'emploi seulement à des personnes de plus de 18 ans et le plus possible formées au maniement de cette arme.
- Toute modification ou réparation de l'arme doit être effectuée par une entreprise spécialisée ou un armurier.
- Ne posez jamais une arme chargée.
- Déchargez toujours l'arme avant de la remettre à d'autres personnes.
- Le tir avec des armes d'alarme n'est autorisé que dans les cas suivants (pour de plus amples informations, se reporter à la loi sur les armes en vigueur dans votre pays) :
 - en cas de menace et lors d'exercices de sauvetage
 - en cas de légitime défense et de situations d'urgence
 - pour une utilisation par le propriétaire ou avec son autorisation dans une propriété sécurisée.



ATTENTION

Les indications légales indiquées dans ce mode d'emploi se réfèrent exclusivement à l'Allemagne. Veillez à respecter la législation sur les armes en vigueur dans votre pays !



GARANTIE

La société Umarex Sportwaffen GmbH & Co. KG s'engage à réparer ou à remplacer votre arme durant une période déterminée légalement à compter de la date d'achat, à condition que vous ne soyez pas responsable du défaut. Pour cela, remettez l'arme à un revendeur autorisé, décrivez-lui le problème et joignez le justificatif d'achat correspondant.

Les armes d'avertissement, lacrymogènes et d'alarme de la société UMAREX Sportwaffen GmbH & Co. KG sont fabriquées conformément aux directives de conformité de l'institut allemand « Physikalisch-Technische Bundesanstalt (PTB) », à la loi fédérale, aux prescriptions CIP et au savoir-faire technique de la société UMAREX Sportwaffen GmbH & Co. KG dans le domaine des armes.

Ainsi, nous ne pouvons être tenus responsables si, après exportation à l'étranger, cette marchandise ne répond pas aux prescriptions légales en vigueur dans le pays en question et si le possesseur/acheteur doit pour cette raison faire face à des difficultés juridiques ou toute autre conséquence pouvant découler de ce fait.



ATTENTION

Pour votre sécurité et celle des autres, veuillez lire attentivement tout le mode d'emploi avant de tirer pour la première fois avec cette arme. Les acheteurs et détenteurs d'armes ont l'obligation de respecter toutes les règles relatives à l'utilisation et à la possession d'armes d'avertissement, lacrymogènes et d'alarme. Il est interdit de modifier l'arme, ceci pouvant entraîner un changement de classification légale de l'arme. En cas de non-respect de cette règle, la garantie du fabricant expire immédiatement.

Cette arme d'avertissement / lacrymogène / d'alarme est en vente libre pour les personnes majeures.



ENTRETIEN

Nettoyez l'arme avant toute utilisation. Nettoyez le chargeur, le fond de butée et les lèvres du chargeur avec de l'huile pour armes, une brosse de nettoyage et un chiffon doux.

RÉPARATION

Une arme qui ne fonctionne pas parfaitement est dangereuse. Il est difficile de réparer une arme soi-même, et un remontage incorrect peut entraîner des dysfonctionnements dangereux.



ATTENTION

Seules des personnes spécialisées agréées ou un armurier peuvent contrôler et réparer l'arme.

CARACTÉRISTIQUES TECHNIQUES

Système : Pistolet d'avertissement / lacrymogène / d'alarme	Largeur : 30,5 mm
Détente : Double Action	Hauteur : 115 mm
Munition : Cartouches à blanc / irritantes	Longueur du canon : 90 mm
Calibre : cal. 9 mm P.A.K.	Poids : 580 g
Longueur : 160 mm	Capacité du chargeur : 7 tirs



DÉSIGNATION DES PIÈCES

FR





SÛRETE

FR



ATTENTION

Ne manipulez l'arme que lorsque la sûreté est enclenchée. Veillez à toujours pointer la bouche de l'arme dans une direction sûre.



Poussez le levier de sûreté vers le bas avec le pouce. Le chien se déplace alors vers l'avant, mais ne peut toucher le percuteur en raison de la sûreté.



Pour pouvoir à nouveau tirer, faites pivoter le levier de sûreté vers le haut.



CHARGEMENT

FR



ATTENTION

N'utilisez que des munitions à blanc ou irritantes de cal. 9 mm P. A. K.
Enclenchez impérativement la sûreté avant de charger, décharger et démonter l'arme. Ce faisant, pointez toujours la bouche de l'arme dans une direction sûre.

Cal.



9 mm P.A.K.



Enclenchez la sûreté de l'arme.

- 1 Appuyez sur l'arrêtoir de chargeur.
- 2 Retirez le chargeur.



Chargez les munitions.



Insérez le chargeur.



DÉCHARGEMENT



Enclenchez la sûreté de l'arme. Retirez le chargeur.
Retirez les munitions se trouvant encore dans le canon en tirant la culasse vers l'arrière.



TIRER DES MUNITIONS À BLANC / IRRITANTES

FR

Remarque : la détente à double action comprend le mode à action simple.

Système d'armement du chien (simple action)



- ❶ Le chien est préarmé.
- ❷ L'actionnement de la détente déclenche le tir.

Système de détente à double action



L'actionnement de la détente entraîne l'armement du chien puis le déclenchement du tir.



TIRER DES MUNITIONS DE SIGNALISATION

FR



ATTENTION

N'utilisez que des adaptateurs de tir portant la désignation PTB (laboratoire allemand national des normes) suivante :

PTB
670

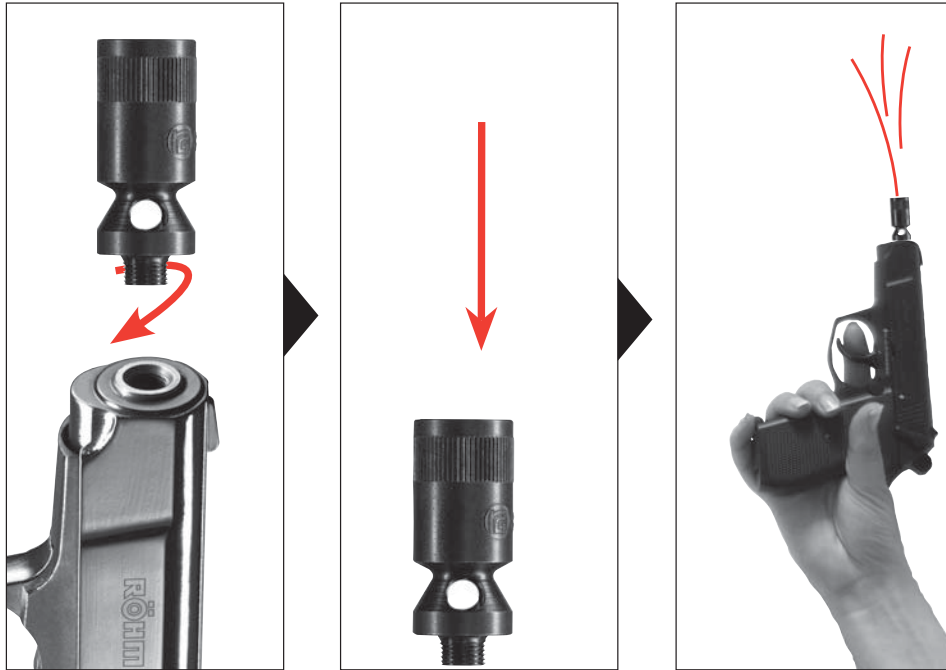

Vissez l'adaptateur de tir sur le canon.

Chargez l'arme avec des munitions à blanc comme indiqué.

Introduisez la munition de signalisation dans l'adaptateur de tir, extrémité ouverte (noire) en premier. Lors du tir, tenez l'arme à la verticale au-dessus de votre tête.



ATTENTION

Le tireur doit se tenir à au moins 2 m des personnes l'entourant.



DÉSARMEMENT

FR

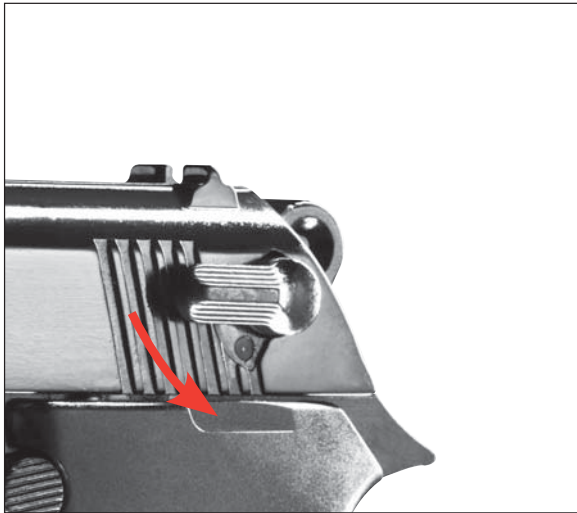

Le chien est automatiquement désarmé en enclenchant la sûreté de l'arme.

Levier de sûreté = levier de désarmement



ARRÊT DE CULASSE

Après le dernier tir, l'arrêteur de culasse se trouvant à l'intérieur maintient la culasse en position ouverte.



Continuer à tirer :

- ➊ Remplacez le chargeur vide par un plein.
- ➋ Tirez la culasse vers l'arrière et relâchez-la. La culasse glisse vers l'avant et la première balle est insérée.

Arrêter de tirer :

- ➊ Enclenchez la sûreté de l'arme.
- ➋ Retirez le chargeur vide.
- ➌ Vérifiez qu'aucune balle ne se trouve dans la boîte de culasse.
- ➍ Tirez la culasse et laissez-la glisser vers l'avant.



ATTENTION

Avant tout démontage, enclenchez la sûreté et déchargez l'arme ! Vérifiez que le pistolet est bien déchargé. Aucune munition ne doit se trouver à l'intérieur, pas même dans la boîte de culasse ! Une fois le pistolet démonté, ne laissez jamais le chien percuter librement.

Démontage



Figure 1

Enclenchez la sûreté de l'arme.
Retirez le chargeur.
Retirez toute munition se trouvant éventuellement dans la boîte de culasse.



Figure 2

Tirez le pontet vers le bas.



Figure 3

Tirez la culasse vers l'arrière, soulevez-la et laissez-la glisser vers l'avant.

Montage



Figure 4

Armez le chien, tirez à nouveau le pontet vers le bas. Insérez la culasse de manière inclinée sur le canon, tirez-la vers l'arrière jusqu'en butée, poussez-la vers le bas puis laissez-la glisser vers l'avant.



Figure 5

Poussez le pontet vers le haut. Enclenchez la sûreté de l'arme, le chien est alors désarmé.



Figure 6

Insérez le chargeur.



ACCESSOIRES

FR



Chargeur - 702.101



Adaptateur de tir - 702.100



Silencieux - 708.102



Compensateur de pyrotechnie - 708.103



Plaquettes de poignée en plastique -
702.102



Plaquettes de poignée en bois - 702.103

1



INSTRUCCIONES DE SEGURIDAD

2



CUIDADOS

3



DENOMINACIÓN DE LAS PIEZAS

4



MANEJO



MANEJO SEGURO DE ARMAS

ES

Deberá estar familiarizado con el manejo correcto y seguro de su arma. Con respecto a las reglas básicas para disparar con seguridad, considere cada contacto con el arma como parte de su manejo.

- Trate siempre el arma como si estuviera cargada.
- Al cargar el arma, asegúrese de que tenga el seguro activado para evitar que se dispare involuntariamente.
- Mantenga el dedo siempre fuera del guardamonte y colóquelo solamente cuando vaya a disparar.
- Use únicamente la munición prevista para esta arma.
- Mantenga la boca del arma siempre en una dirección segura.
- Nunca transporte el arma cargada. Cárguela solamente cuando tenga intención de disparar.
- Nunca apunte el arma hacia personas o animales.
- Antes de disparar, asegúrese de que el objetivo y el entorno sean seguros.
- Al transportar o recibir el arma de otra persona, compruebe siempre que esté descargada.
- Asegúrese siempre de que, aunque tropezara o cayera, todavía puede controlar la dirección a la que apunta la boca del arma
- Por motivos de seguridad, deberá usar siempre gafas protectoras cuando vaya a disparar.
- Al guardar el arma asegúrese siempre de que está descargada y con el seguro activado, separada de la munición y lejos del alcance de personas no autorizadas (personas no instruidas y personas menores de 18 años).
- Entregue esta arma, junto con las instrucciones de uso, únicamente a aquellas personas mayores de 18 años que estén perfectamente familiarizadas con su manejo.
- Cualquier modificación o reparación del arma deberá llevarla a cabo una empresa especializada o un armero.
- Nunca deje sin vigilancia un arma cargada.
- Siempre que entregue un arma a otra persona, asegúrese de que está descargada.
- El disparo de armas de alarma solo está permitido en los siguientes casos (para mayor información consulte por favor la ley de armas vigente en su país):
 - para rechazar peligros y en ensayos de salvamento
 - En caso defensa propia y de emergencia
 - y por parte del titular del derecho doméstico o con su autorización en lugar cerrado.



ATENCIÓN

Las disposiciones legales mencionadas en estas instrucciones de uso se refieren única y exclusivamente a la República Federal de Alemania. Rogamos observe en todo caso la legislación vigente en su país sobre el uso de armas.



INSTRUCCIONES DE SEGURIDAD

ES

GARANTÍA

La empresa Umarex Sportwaffen GmbH & Co. KG se responsabiliza de reparar o sustituir su producto sin coste alguno en el plazo legalmente fijado a partir de la fecha de compra, siempre que el defecto no sea responsabilidad del propio usuario. Entregue el arma a un comerciante autorizado, descríbele el problema y adjunte el correspondiente comprobante de compra.

Las armas de alarma, de señalización y de gases lacrimógenos fabricadas por la empresa Umarex Sportwaffen GmbH & Co. KG se fabrican de conformidad con las normas de homologación del Instituto Federal PTB (Physikalisch-Technischer Bundesanstalt), con la Ley Federal alemana, la normativa que establece el centro CIP y la experiencia en fabricación de armas de la empresa Umarex Sportwaffen GmbH & Co. KG .

Por eso, no asumimos ninguna responsabilidad en el caso de que al exportar el arma a un país extranjero, ésta no cumpliera con la normativa legal local y el propietario o comprador tuviera que responder jurídicamente por dicho incumplimiento.



ATENCIÓN

Por su propia seguridad y la de los demás, lea detenidamente las instrucciones de uso completas antes de disparar el arma por primera vez. Compradores y propietarios están obligados a cumplir todas las normas de uso y posesión de armas de alarma, de gases lacrimógenos y de señalización. Queda prohibida cualquier modificación de esta arma, ya que ello podría implicar un cambio en su clasificación legal. En caso de modificación quedaría extinguida de inmediato la garantía del fabricante.

La venta de esta arma de alarma/arma de gases lacrimógenos/arma de señalización es libre a personas mayores de 18 años.



CUIDADOS

Limpie siempre el arma después de cada uso. Limpie la cámara, la cara de la recámara y los labios del cargador con un cepillo y un trapo suave y lubríquela con aceite para armas.

REPARACIONES

Un arma que no funcione perfectamente es peligrosa. Es muy difícil reparar uno mismo un arma, y el ensamblaje incorrecto puede provocar fallos de funcionamiento peligrosos.



ATENCIÓN

La comprobación y reparación del arma sólo pueden llevarla a cabo especialistas autorizados o un armero.

DATOS TÉCNICOS

Sistema:	Pistola de alarma / pistola de gases lacrimógenos/ pistola de señalización	Longitud:	160 mm
Gatillo:	Doble acción	Ancho:	30,5 mm
Munición:	Cartuchos de fogeo / cartucho de gases lacrimógenos	Altura:	115 mm
Calibre:	cal. 9 mm P.A.K.	Longitud del cañón:	90 mm
		Peso:	580 g
		Capacidad del cargador:	7 disparos



DENOMINACIÓN DE LAS PIEZAS

ES





SEGURO

ES



ATENCIÓN

Manipule la pistola sólo cuando esté asegurada. Procure que la boca del cañón apunte siempre en una dirección segura.



Para desamartillar y asegurar el arma gire hacia abajo la palanca del seguro/ la palanca de desamartillado.



Para volver a restablecer la capacidad de fuego se gira hacia arriba la palanca del seguro.



CARGAR

ES



ATENCIÓN

Sólo use munición de fogueo o de gases lacrimógenos cal. 9 mm P.A.K. Mantenga siempre puesto el seguro de la pistola mientras realiza las operaciones de carga, descarga y desmontaje. Adicionalmente, mantenga la boca del cañón siempre apuntando hacia abajo.

Cal.



9 mm P.A.K.

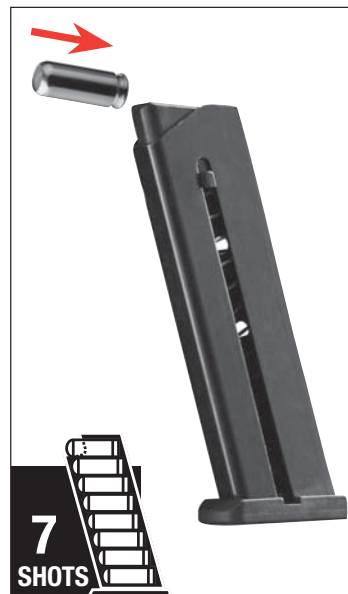

Active el seguro del arma.

- 1 Presione el retén del cargador.
- 2 Extraiga el cargador

Cargue los cartuchos.

Coloque el cargador.



DESCARGAR



Active el seguro del arma. Extraiga el cargador. Extraiga los cartuchos que se encuentran en el cañón tirando hacia atrás la corredera.



DISPARO DE LA MUNICIÓN / MUNICIÓN DE GASES LACRIMÓGENOS

ES

Nota: La función doble acción contiene la función de acción simple.

Sistema de armado del martillo (acción simple)



- 1 Se preamartilla el martillo.
- 2 El disparo se produce accionando el gatillo.

Sistema de armado del gatillo (doble acción)

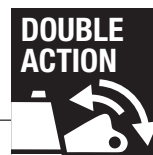

Accionando el gatillo se amartilla el martillo y se produce a continuación el disparo.



DISPARO DE MUNICIÓN DE SEÑAL

ES



ATENCIÓN

Use solamente tambores de munición con el siguiente marca:

PTB
670

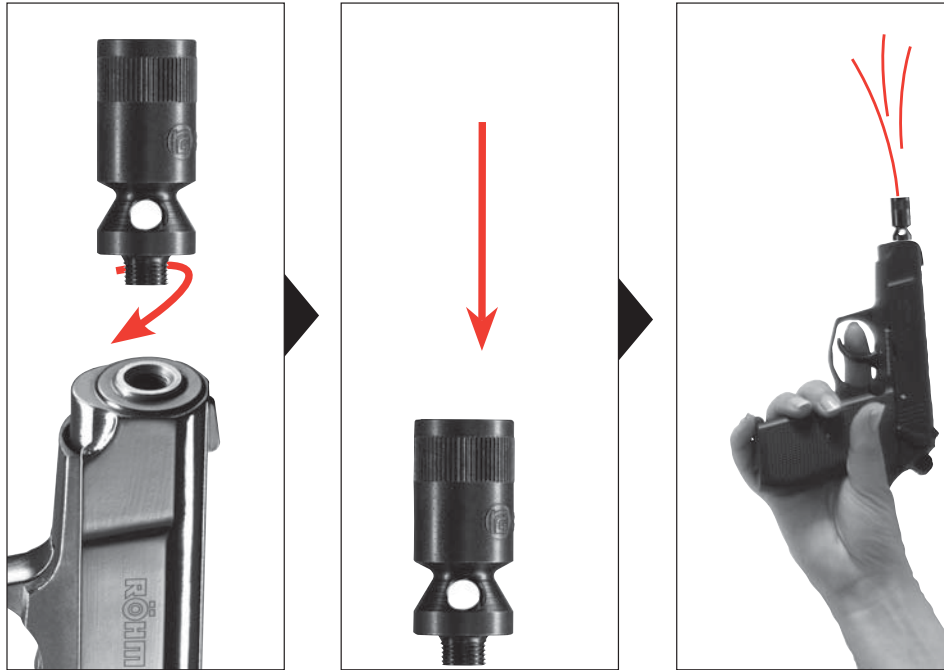

Atornille en el cañón el tambor para munición.

Cargue el arma con munición de fogeo como se ha descrito.

Primero introduzca la munición de señales, con el extremo del cartucho (negro) abierto, en el tambor para munición.

A la hora de disparar mantenga el arma verticalmente por encima de la cabeza.



ATENCIÓN

El tirador deberá mantener una distancia de por lo menos 2 m respecto a las personas presentes.



DESAMARTILLAR

ES

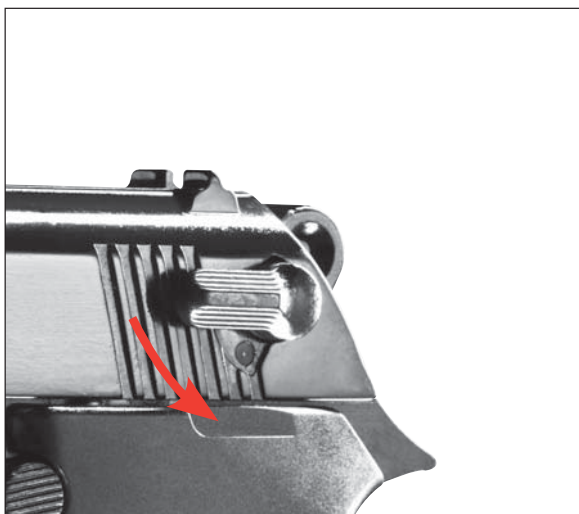

Al asegurar el arma, el martillo se desarma automáticamente.

Palanca del seguro = palanca de desamartillado



BLOQUEO DE LA CORREDERA

Al disparar el último cartucho, la palanca de bloqueo en el interior de la corredera mantiene la corredera en posición abierta.



Continuar disparando:

- 1 Cambiar el cargador vacío por uno lleno.
- 2 Tire la corredera hacia atrás y suéltela. La corredera se desliza rápidamente hacia delante y se introduce el primer cartucho.

Terminar de disparar:

- 1 Active el seguro del arma.
- 2 Extraiga el cargador vacío.
- 3 Compruebe que en la recámara no se encuentre ningún proyectil.
- 4 Retraiga la corredera y déjela deslizarse hacia delante.



DESMONTAJE Y MONTAJE DE LA PISTOLA

ES



ATENCIÓN

El desmontaje deberá realizarlo únicamente con el arma asegurada y desamartillada. Compruebe que la pistola esté descargada. También la recámara deberá estar libre de cartuchos. Al desmontar la pistola no deberá dejar nunca que este golpee.

Desmontaje



Figura 1

Active el seguro del arma.
Extraiga el cargador.
Retire de la recámara posibles cartuchos que se encuentren allí.



Figura 2

Tire hacia abajo el guardamonte.



Figura 3

Retraiga la corredera hacia atrás, levántela hacia arriba y déjela deslizar hacia adelante.

Montaje



Figura 4

Monte el martillo, vuelva a tirar hacia abajo el guardamonte. Coloque la corredera diagonalmente sobre el cañón, tirela hacia atrás hasta el tope, presione hacia abajo y déjela deslizar hacia delante.



Figura 5

Presione hacia arriba el guardamonte.
Ponga el seguro al arma, el martillo se desamartilla .



Figura 6

Coloque el cargador.



ACCESORIOS

ES



Cargador - 702.101



Tambor para munición - 702.100



Silenciador - 708.102



Compensador para pirotecnia - 708.103



Cachas de materia plásticas - 702.102



Cachas de madera - 702.103

1



GÜVENLİK BİLGİLERİ

2



BAKIM

3



PARÇALARIN ADLANDIRILMASI

4



KULLANIM



SİLAHLARIN GÜVENLİ KULLANIMI

TR

Silahınızın doğru ve güvenli şekilde kullanımına vakıf olmanız gerekmektedir. Güvenli silah atmanın ana kurallarına bakıldığında, silah ile her türlü temasın kullanım olarak anlaşıldığını göz önünde bulundurun.

- Her silaha sanki dolu imiş gibi muamele yapın.
- Silahı doldurma esnasında her zaman yanlışlıkla ateş alamayacağı şekilde emniyete alın.
- Parmağınızı her zaman tetikten uzak tutun ve sadece ateşlemek için tetiğin üzerine koyun.
- Sadece bu silahla kullanılması öngörülen mühimmatı kullanın.
- Namlusunu her zaman emniyetli bir yöne tutun.
- Hiçbir zaman silahı dolu halde taşımayın. Sadece atış yapacağınız zaman doldurun.
- Silahı hiç bir zaman insanların veya hayvanların üzerine doğrultmayın.
- Atış yapmadan önce hedefin ve çevredeki alanın güven altında olduğundan emin olun.
- Silahı taşımadan önce ve başka birinden teslim aldıktan hemen sonra daima dolu olup olmadığını kontrol edin.
- Tökezlediğiniz veya düştüğünüz durumlarda bile namlunun yönünü kontrol edebileceğinizden emin olun.
- Emniyet açısından atış sırasında koruyucu gözlük kullanılmalıdır.
- Silahı daima boş olarak ve emniyetli halde, mühimmattan ayrı olarak ve yetkisiz kişilerin (eğitimi ve deneyimi olmayanların, 18 yaşın altında kişilerin) izinsiz erişemeyeceği şekilde saklayın.
- Bu silahı kullanım kılavuzu ile beraber sadece 18 yaşından büyük ve bu silahın kullanımına vakıf olan kişilere verebilirsiniz.
- Silahların üzerinde yapılacak her türlü değişiklik veya tamirat sadece uzman şirketler veya silah ustası tarafından yapılmalıdır.
- Hiçbir zaman dolu bir silahı elden bırakmayın.
- Sadece boşaltılmış silahları başka kişilere verin.
- Kuru sıkı silahlarla ateş edilmesine sadece aşağıdaki durumlarda izin verilmiştir (daha fazla bilgi için ülkenizde yürürlükte olan silah yasasına bakınız):
 - Tehlikeyi uzaklaştırmak için ve kurtarma talimlerinde
 - Meşru müdafaa durumlarında ve ıztırar halinde
 - Mesken sahipleri tarafından veya onların izni ile duvarla çevrili arazilerde



DİKKAT

İşbu kullanım kılavuzunda verilen yasa bilgileri sadece Almanya için geçerli olup diğer ülkeler için geçerli değildir. Lütfen bulunduğunuz ülkenin silah yasasına riayet edin!



GARANTİ

Satış tarihinden sonraki yasal süre içinde, silahta oluşan arıza kendi hatanızdan dolayı oluşmamış ise, Umarex Sportwaffen GmbH & Co. KG şirketi silahınızı ücretsiz olarak tamir eder veya karşılığında yenisini verir. Silahı yetkili bir satıcıya götürün, ona sorunu anlatın ve satış belgesini sunun.

Umarex Sportwaffen GmbH & Co. KG şirketi tarafından üretilen kuru sıkı silahlar / tahriş edici madde ve işaret silahları Fizik ve Teknik ile ilgili Federal Daire'nin (PTB) ruhsatlandırma şartlarına, federal yasaya, CIP talimatlarına ve de Umarex GmbH & Co. KG şirketinin silah tekniği konusundaki deneyimlerine dayanılarak üretilmektedir.

Bu sebeple, eğer bu silah yurt dışına ihraç edildikten sonra o ülkenin hükümlerine uymadığı tespit edilirse ve sahibi/alıcısı bundan dolayı hukuki sorunlarla ve bunların sonuçları ile karşılaşarsa, şirketimiz hiç bir mesuliyet kabul etmemektedir.



DİKKAT

Hem kendinizin hem de başkalarının emniyeti için, silah ile ilk atış denemesine kalkışmadan önce bu kullanım kılavuzunu tam olarak ve itina ile okuyun. Bu silahları satın alan veya sahibi olan kişiler kuru sıkı tabancaların / tahriş edici madde ve işaret tabancalarının kullanılması ve bulundurulması ile ilgili tüm kurallara uymakla yükümlüdürler. Bu silah üzerinde yapılacak her türlü değişiklik silah hukukunca yapılan sınıflandırmanın değişmesine neden olabilir ve bu sebeple yasaktır. Üreticinin vermiş olduğu garanti bu durumda geçerliliğini derhal kaybeder.

Bu kuru sıkı tabanca / tahriş edici madde ve işaret tabancası 18 yaş ve üstü kişiler tarafından serbestçe satın alınabilir.



BAKIM

Her kullanımdan sonra silahınıza bakım yapın. Silah yağı, temizleme fırçası ve yumuşak bir bez vasıtası ile fişek yatağını, fişek yatağı rampasını ve şarjör dudaklarını temizleyin.

TAMİR

Kusursuz çalışmayan bir silah tehlikelidir. Bir silahı kendi başınıza tamir etmeniz zordur ve yanlış şekilde monte edilmesi tehlikeli işlevsel bozukluklara neden olabilir.



DIKKAT

Silahınızı sadece yetkili bir uzman satıcı/silah ustası tarafından kontrol ve tamir ettirin.

TEKNİK ÖZELLİKLER

Sistem:	Kuru sıkı tabanca / tahriş edici madde ve işaret tabancası	Uzunluğu:	160 mm
Tetik:	Double Action	Genişliği:	30,5 mm
Mühimmat:	Kuru sıkı / Tahriş edici	Yüksekliği:	115 mm
madde:	fişekleri	Namlu uzunluğu:	90 mm
Kalibre:	cal. 9 mm P.A.K.	Ağırlığı:	580 g
		Şarjör kapasitesi:	7 atış



PARÇALARIN ADLANDIRILMASI

TR





EMNİYET

TR



DİKKAT

Sadece silah emniyetli halde iken silahı elinize alın. Namlunun her zaman güvenli bir yöne doğrultulmuş olduğuna dikkat edin.



Horozu düşürüp silahı emniyete almak için emniyet mandalını / horoz düşürme mandalını aşağıya çevirin.



Silahı tekrar atışa hazır hale getirmek için emniyet mandalını yukarıya çevirmek yeterlidir.



DOLDURMAK

TR



DİKKAT

Sadece 9 mm P.A.K. kalibreli kuru sıkı veya tahriş edici madde fişegi kullanın. Doldurma, boşaltma ve sökme işlemlerinden önce tabancayı muhakkak emniyetli hale getirin. Bu esnada namluyu her zaman güvenli bir yöne doğrultun.

Cal.

9 mm P.A.K.



Silahı emniyetli hale getirin.

- 1 Şarjör kapağına/kilidine basın.
- 2 Şarjörü çıkarın.

Fişekleri doldurun.

Şarjörü takın.



BOŞALTMA



Silahı emniyetli hale getirin. Şarjörü çıkarın. Namlunun içinde bulunan fişegi sürgüyü geri çekerek çıkarın.



KURU SIKI / TAHRİŞ EDİCİ MADDE FİŞEĞİ İLE ATIŞ

TR

Not: Double Action (çift hareketli tetik) işlevine Single Action (tek hareketli tetik) işlevi de dahildir!

Normal tetik sistemi (Single Action - tek hareketli tetik)



- 1 Horozun ön kurulumu yapılır.
- 2 Tetiğin çekilmesiyle tabanca ateşlenir.

Kurmalı tetik sistemi (Double Action - çift hareketli tetik)

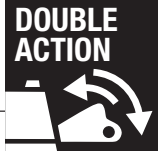

Tetik çekilmesiyle horoz kurulur ve akabinde tabanca ateşlenir.



İŞARET FİŞEĞİ İLE ATIŞ

TR



DİKKAT

Sadece üzerinde şu PTB işareti bulunan atış kutularını kullanın:

PTB
670

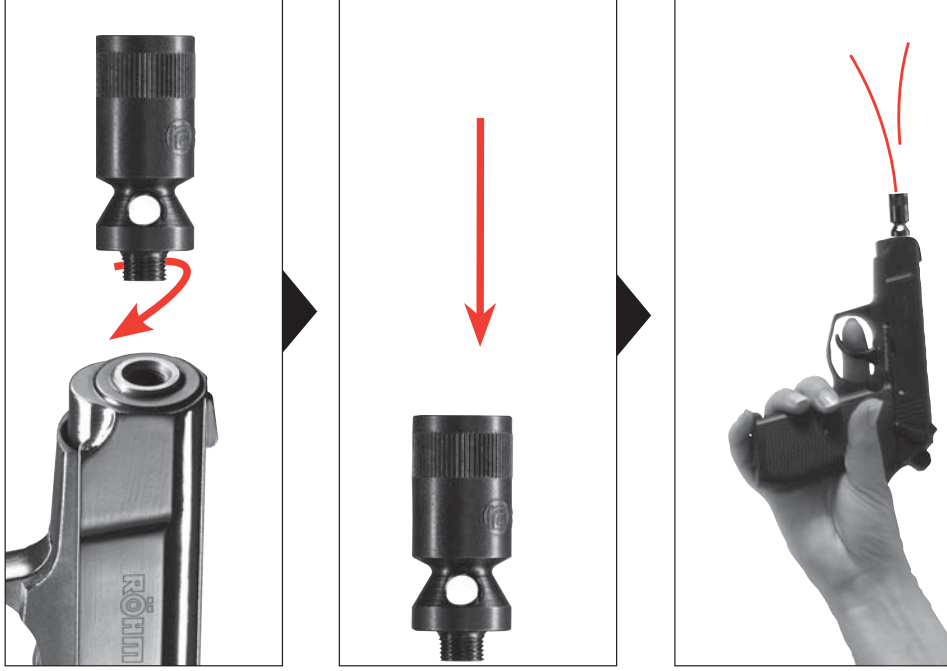

Atış kutusunu namluya vidalayın.

Silahı tarif edildiği şekilde kuru sıkı fişekler ile doldurun.

İşaret fişegini açık (siyah) kovan ucu önde olacak şekilde atış kutusuna yerleştirin.

Atış sırasında silahı dikey olarak başınızın üzerinde tutun.



DİKKAT

Atış yaparken etraftaki kişilere en az 2 m mesafe bulunduğuna dikkat edin.



KURULU HOROZUN DÜŞÜRÜLMESİ

TR



Silah emniyetli hale getirildiğinde horoz otomatik olarak düşürülür.

Emniyet mandalı = horoz düşürme mandalı



SÜRGÜ TUTUCU

Son fişek de kullanıldıktan sonra iç tarafta bulunan sürgü tutma kolu, sürgüyü açık konumda tutar.



Atış yapmaya devam etmek için:

- 1 Boş şarjör yerine dolu bir şarjör takın.
- 2 Sürgüyü geriye doğru çekin ve bırakın. Akabinde sürgü hızla öne kayar ve ilk fişek namluya sürülür.

Atışı sonlandırmak:

- 1 Silahı emniyetli hale getirin.
- 2 Boş şarjörü çıkarın.
- 3 Fişek yatağında fişek kalmadığından emin olun.
- 4 Sürgüyü çekin ve öne doğru kaydırın.



TABANCANIN SÖKÜLÜP TEKRAR BİRLEŞTİRİLMESİ

TR



DİKKAT

Tabancayı sadece emniyetli ve boş olduğunda sökün!
Tabancanın boş olduğundan emin olun. Fişek yatağında da fişegın bulunmaması gerekir!
Tabanca sökölmiş halde iken horozu asla kurup bırakmayın.

Sökme



Resim 1

Silahi emniyetli hale getirin.
Şarjörü çıkarın.
Fişek yatağında bulunabilen fişekleri çıkarın.

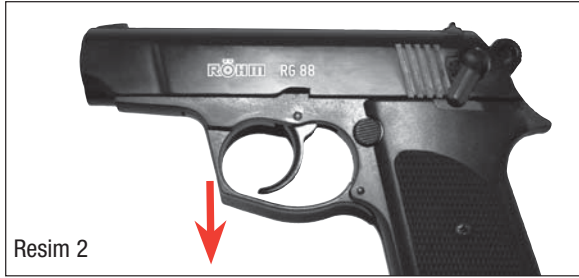

Resim 2

Tetik korkuluğunu aşağıya çekin.



Resim 3

Sürgüyü geriye doğru çekin, yukarıya kaldırın ve öne doğru kaydırın.

Birleştirme



Resim 4

Horozu kurun. Tetik korkuluğunu tekrar aşağıya çekin. Sürgüyü eğimli olarak namluya yerleştirin, son noktaya kadar geri çekin, aşağı itin ve öne doğru kaydırın.



Resim 5

Tetik korkuluğunu yukarıya itin. Silahi emniyete alın, horoz otomatik olarak düşürölür.



Resim 6

Şarjörü takın.



AKSESUAR

TR

	
Şarjör - 702.101	Atış kutusu - 702.100
	
Susturucu - 708.102	Piro kompensatörü - 708.103
	
Plastik kabza kapakları - 702.102	Ahşap kabza kapakları - 702.103

1



УКАЗАНИЯ ПО ТЕХНИКЕ БЕЗОПАСНОСТИ

2



УХОД

3



НАИМЕНОВАНИЕ ДЕТАЛЕЙ

4



ТЕХНИЧЕСКОЕ ОБСЛУЖИВАНИЕ



БЕЗОПАСНОЕ ОБРАЩЕНИЕ С ОРУЖИЕМ

RU

Необходимо знать, как правильно и безопасно обращаться с оружием. С точки зрения основных правил безопасной стрельбы помните, что обращением является любое прикосновение к оружию.

- Обращайтесь с любым оружием так, как если бы оно было заряжено.
- При зарядании всегда ставьте оружие на предохранитель во избежание непроизвольного выстрела.
- Никогда не держите палец на спусковом крючке; класть палец на спусковой крючок только для производства выстрела.
- Используйте только предусмотренные для этого оружия боеприпасы.
- Всегда держите ствол оружия в безопасном направлении.
- Транспортировка оружия в заряженном состоянии строго запрещена. Всегда заряжайте его непосредственно перед выстрелом.
- Никогда не направляйте оружие на людей или животных.
- Перед выстрелом убедитесь в безопасности цели и выстрела для окружающих.
- Всегда проверяйте, чтобы оружие не было заряжено при транспортировке или если принимаете его от другого лица.
- Убедитесь в том, что Вы способны контролировать направление ствола оружия при падении или если споткнетесь.
- В целях безопасности при стрельбе необходимо надевать защитные очки.
- Всегда храните оружие в разряженном виде и на предохранителе, отдельно от патронов, в местах, недоступных посторонним (лицам, не обученным специально, детям, лицам до 18 лет).
- Передача оружия возможна только вместе с инструкцией по эксплуатации и только лицам старше 18 лет, которые в точности знают, как обращаться с этим оружием.
- Любые изменения в конструкции оружия или его ремонт должны производиться только в специализированных фирмах или оружейным мастером.
- Никогда не выпускайте из рук заряженного оружия.
- Передача оружия другому лицу возможна, только если оружие разряжено.
- Стрельба из оружия отпугивающего действия разрешается только (более подробно смотри закон об оружии, действующий в Вашей стране)
 - для предотвращения опасности и во время спасательных учений
 - в случаях необходимой самообороны и в чрезвычайной ситуации
 - лично домовладельцем или законным владельцем оружия - с согласия домовладельца.



ВНИМАНИЕ

Названные в данной инструкции по эксплуатации законы относятся исключительно только к Германии. Пожалуйста, соблюдайте соответствующий закон об оружии в Вашей стране!



ГАРАНТИЯ

Фирма Umarex Sportwaffen GmbH & Co. KG бесплатно произведет ремонт или замену оружия в течение предусмотренного законом срока со дня покупки, если неисправность возникла не по собственной вине владельца. Передайте оружие лицензированному продавцу, опишите проблему и приложите документ, подтверждающий покупку.

Изготовленное фирмой Umarex Sportwaffen GmbH & Co. KG оружие отпугивающего, раздражающего и сигнального действия выпускается в соответствии с регламентирующими их применение предписаниями Федерального физико-технического ведомства (ФФТВ), федеральным законом, предписаниями Постоянной международной комиссии (CIP) и оружейно-техническим ноу-хау фирмы Umarex Sportwaffen GmbH & Co. KG.

Таким образом, мы не берем на себя ответственность за то, если это оружие после экспорта за рубеж не соответствует действующим там правовым предписаниям, и у владельца/продавца из-за этого возникнут юридические трудности и последствия.

В России гарантийный срок продолжаться шесть месяцев.



ВНИМАНИЕ

В целях Вашей собственной безопасности и безопасности других внимательно прочтите всю инструкцию по эксплуатации, прежде чем предпринять первую попытку производства выстрела. Покупатель и владелец оружия обязаны соблюдать все правила пользования и владения оружием отпугивающего, раздражающего и сигнального действия. Любое изменение конструкции этого оружия может привести к изменению категории оружия и потому недопустимо. В этом случае гарантийные обязательства производителя автоматически теряют силу.

Свободная продажа настоящего пистолета отпугивающего / раздражающего / сигнального действия возможна лицам старше 18 лет.



УХОД

Техническое обслуживание оружия проводить после каждого использования. При помощи оружейного масла, ёршика и лоскута мягкой ткани прочистите патронник, дно канала ствола и загибы для направления патронов в патронник.

РЕМОНТ

Оружие, у которого механизмы не работают исправно, является опасным. Сложно самостоятельно отремонтировать оружие, и его неправильная сборка может привести к опасным отказам.



ВНИМАНИЕ:

Отдавайте оружие на проверку и ремонт только в специализированные магазины/ оружейным мастерам.

ТЕХНИЧЕСКИЕ ДАННЫЕ

Система: Пистолет отпугивающего / раздражающего / сигнального действия	Длина: 160 мм
	Ширина: 30,5 мм
Спусковой механизм: Двойного действия	Высота: 115 мм
	Длина ствола: 90 мм
Патроны: холостые / раздражающего действия	Вес: 580 г
Калибр: кал. 9 мм P.A.K.	Емкость магазина: 7 патронов



НАИМЕНОВАНИЕ ДЕТАЛЕЙ

RU





ПРЕДОХРАНИТЕЛЬ

RU



ВНИМАНИЕ

Обращайтесь с оружием только в том случае, если оно стоит на предохранителе. Всегда следите за тем, чтобы ствол оружия был направлен в безопасную сторону.



Для снятия оружия со взвода и постановки на предохранитель повернуть вниз рычаг предохранителя / рычаг задержки курка.



Для восстановления готовности к стрельбе рычаг предохранителя поворачивают вверх.



ЗАРЯЖАНИЕ

RU



ВНИМАНИЕ

Использовать только холостые патроны или патроны раздражающего действия калибра 9 мм Р.А.К. Заряжать, разряжать и демонтировать пистолет только установленным на предохранитель. При этом держать дульный срез всегда в безопасном направлении.

Cal.



9 mm P.A.K.



Поставьте оружие на предохранитель.

- 1 Нажмите на держатель магазина.
- 2 Извлеките магазин.

Снарядить магазин патронами.

Вставить магазин.



РАЗРЯЖЕНИЕ



Поставьте оружие на предохранитель. Извлеките магазин. Удалите патрон из ствола, оттянув назад затвор.



СТРЕЛЬБА ХОЛОСТЫМИ ПАТРОНАМИ / ПАТРОНАМИ РАЗДРАЖАЮЩЕГО ДЕЙСТВИЯ

RU

Указание: Двойное действие Double Action включает в себя функцию одинарного действия Single Action!

Система взвода курка (одинарного действия)



- 1 Курок предварительно взводится.
- 2 При нажатии на спусковой крючок производится выстрел.

Система взвода курка (двойного действия)

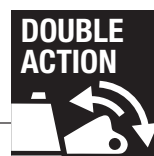

При нажатии на спусковой крючок взводится курок, а затем производится выстрел.



СТРЕЛЬБА СИГНАЛЬНЫМИ ПАТРОНАМИ

RU



ВНИМАНИЕ

Использовать только насадку-мортирку для стрельбы сигнальными патронами с маркировкой РТВ (федерального физико-технического ведомства):

РТВ
670

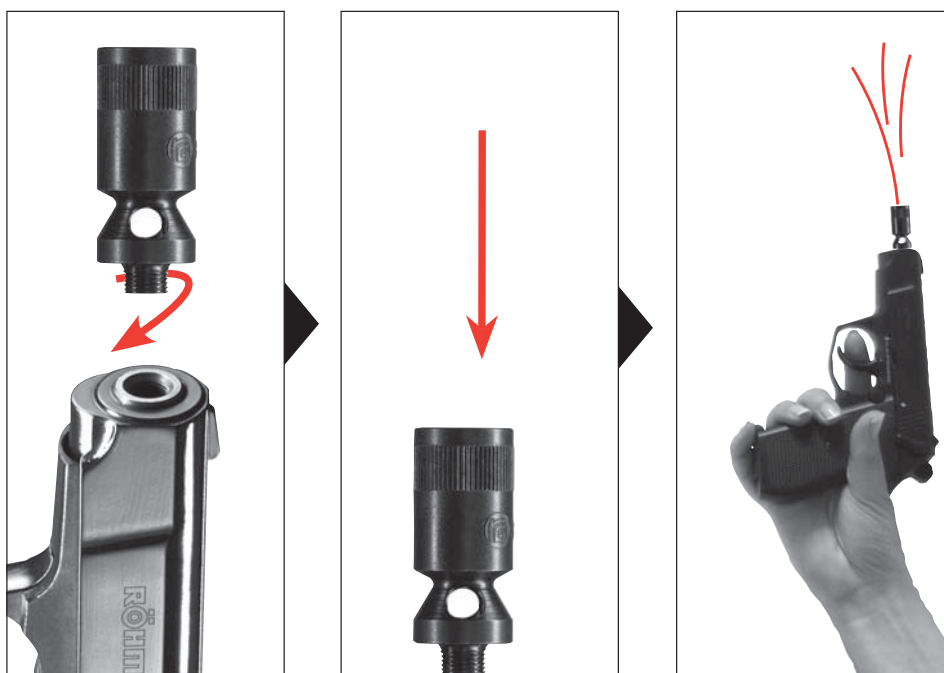

Ввернуть насадку-мортирку в ствол.
Зарядить оружие холостыми патронами, как описано выше.
Сигнальный патрон сначала вставить в насадку открытым (чёрным) концом гильзы.
При стрельбе держать оружие вертикально над головой.



ВНИМАНИЕ

Стреляющий должен находиться по отношению к окружающим на расстоянии, по меньшей мере, в 2 м.



СНЯТИЕ С БОЕВОГО ВЗВОДА

RU



При установке оружия на предохранитель курок автоматически снимается с боевого взвода.

Рычаг предохранителя = рычаг задержки курка



УДЕРЖАНИЕ ЗАТВОРА В ЗАДНЕМ ПОЛОЖЕНИИ

После выполнения последнего выстрела рычаг для удержания затвора в заднем положении удерживает затвор открытым.



Чтобы продолжить стрельбу:

- 1 Заменить пустой магазин снаряженным.
- 2 Затвор оттянуть назад и отпустить. Затвор скользит вперед и подается первый патрон.

Чтобы закончить стрельбу:

- 1 Оружие поставить на предохранитель.
- 2 Извлечь пустой магазин.
- 3 Проверить, чтобы в патроннике не оставалось патронов.
- 4 Потянуть затвор и отпустить скользить вперед.



РАЗБОРКА И СБОРКА ПИСТОЛЕТА

RU



ВНИМАНИЕ

Разборку производить только, если оружие стоит на предохранителе и разряжено!
Проверить, разряжен ли пистолет. И в патроннике не должно быть патрона!
В разобранном пистолете никогда не спускать курок.

Разборка



Оружие поставить на предохранитель. Извлечь магазин. Удалить, возможно, имеющийся в патроннике патрон.



Потянуть спусковую скобу вниз.



Затвор оттянуть назад, приподнять вверх и отпустить скользнуть вперед.

Сборка



Взвести курок, спусковую скобу вновь потянуть вниз. Установить затвор на ствол под углом, оттянуть назад до упора, надавить вниз и отпустить скользнуть вперед.



Прижать спусковую скобу вверх. Поставить оружие на предохранитель, курок снимется с боевого взвода.



Вставить магазин.



ПРИНАДЛЕЖНОСТИ

RU

	
Магазин - 702.101	Насадка-мортирка - 702.100
	
Глушитель - 708.102	Пирокомпенсатор - 708.103
	
Пластиковые накладки на рукоятку - 702.102	Деревянные накладки на рукоятку - 702.103



NOTES



NOTES



NOTES



UMAREX®

UMAREX Sportwaffen GmbH + Co. KG

P.O. Box 27 20
D-59717 Arnsberg | Germany
Phone: +49 29 32 / 638-01
Fax: +49 29 32 / 638-222

verkauf@roehm-waffen.de | sales@roehm-guns.com

www.roehm-waffen.de | www.roehm-guns.com

We reserve the right to make color and design changes and technical improvements. No responsibility is accepted for printing errors or incorrect information.

Änderungen in Farbe und Design, sowie technische Verbesserungen, Druckfehler und Irrtum vorbehalten. Alle Angaben ohne Gewähr.

Sous réserve de modifications de couleur et de design, de modifications techniques, d'erreurs d'impression et d'erreurs en général. Informations sous toutes réserves.

Sujeto a cambios de color y diseño así como a mejoras técnicas y errores de impresión. Todos los datos sin garantía.

Renk ve tasarım üzerinde değişiklikler ve de teknik düzeltmeler, baskı hataları ve yanlışlıklar mahfuz tutulmaktadır. Verilen bilgilerden dolayı sorumluluk kabul edilmez.

Ответственность за отклонения по цвету и дизайну, а также технические исправления, опечатки и ошибки исключена. Все сведения приводятся без гарантии.

© UMAREX Sportwaffen GmbH & Co. KG